

ПАСПОРТ.РУКОВОДСТВО ПО ЭКСПЛУАТАЦИИ



Изготовитель: Shanghai Beok Controls Co.,Ltd, Room 640,Building 1,No.388, Xinfu Road, Minhang district, Shanghai. China



ХРОНОТЕРМОСТАТ ЭЛЕКТРОННЫЙ КОМНАТНЫЙ БЕСПРОВОДНОЙ

Модель: VT.AC707

ПС - 47508

ПАСПОРТ.РУКОВОДСТВО ПО ЭКСПЛУАТАЦИИ

1. Назначение, область применения и принцип действия

1.1. Комнатный беспроводной хронотермостат VT.AC707 предназначен для автоматического регулирования и поддержания программно заданной температуры воздуха в обслуживаемом помещении путём подачи управляющего сигнала на элементы климатических систем (теплогенератор, сервопривод, насос, вентилятор и т.п.).

1.2. Термостат дает возможность недельного программирования температурных режимов с разбивкой каждого суток на 6 временных периодов (в таблице приведена заводская разбивка на периоды):

Период 1	Период 2	Период 3	Период 4	Период 5	Период 6
6.00-7.59	8.00-11.29	11.30-12.29	12.30-17.29	17.30-21.59	22.00-5.59
Проснулись	Ушли на работу	Пришли на обед	Ушли с обеда	Вернулись с работы	Сон

Заводская настройка временных периодов может быть изменена по усмотрению пользователя.

1.3. Хронотермостат передаёт по радиоканалу управляющий сигнал на приёмник, входящий в комплект поставки. При получении сигнала от хронотермостата в приёмнике происходит переключение контактов реле, через которое на управляемый элемент либо подаётся напряжение электропитания, либо элемент отключается от питания.

1.4. Хронотермостат позволяет выполнять следующие основные функции:

- поддержание температуры воздуха в обслуживаемом помещении на уровне, заданном пользователем (программно или вручную);
- дистанционная передача управляющего сигнала;
- суточное и недельное программирование температурных режимов в помещении (6 режимов в сутки);
- поддержание режима защиты от замерзания;
- настройка разницы между температурами размыкания и замыкания контактов;
- калибровка показаний встроенного датчика температуры воздуха по данным поверочного термометра;
- экранная индикация режимов работы, времени, температуры воздуха в помещении и заданной для текущего режима температуры воздуха;
- подсветка дисплея;
- блокировка настроек для защиты от несанкционированного вмешательства

ПАСПОРТ.РУКОВОДСТВО ПО ЭКСПЛУАТАЦИИ

2. Технические характеристики

№	Наименование	Ед. изм.	Значение
Хронотермостат			
1	Напряжение питания	В	3 DC
2	Потребляемая мощность	Вт	<0,3
3	Диапазон измеряемых температур	°С	+5...+99
4	Диапазон регулирования температуры	°С	+5...+60
5	Степень защиты корпуса		IP20
6	Тип дисплея		LCD, ЖК, монохромный
7	Количество температурных режимов	шт.	6
8	Максимальный период программирования	сутки	7
9	Погрешность регулирования температуры	°С	±0,5
10	Датчик температуры		NTC
11	Тип модуляции		FSK
12	Рабочая частота	МГц	433,5
13	Мощность передатчика	мВт	не более 10
14	Функция защиты от замерзания		Есть
15	Функция блокировки клавиатуры		Есть
16	Вес	г	190
Приемник			
1	Напряжение питания	В	230
2	Максимальный ток коммутации	А	3
3	Величина коммутируемого напряжения	В	24... 230
4	Коммутируемая мощность	кВт	до 0,65
5	Тип переключающего реле		SPDT
6	Степень защиты корпуса		IP20

3. Комплект поставки

№	Наименование	Количество
1	Хронотермостат беспроводной	1 шт.
2	Приемник	1 шт.
3	Паспорт	1 шт.
4	Винты крепления	2 шт.
5	Упаковка	1 шт.

ПАСПОРТ.РУКОВОДСТВО ПО ЭКСПЛУАТАЦИИ

4. Габаритные размеры

-хронотермостат

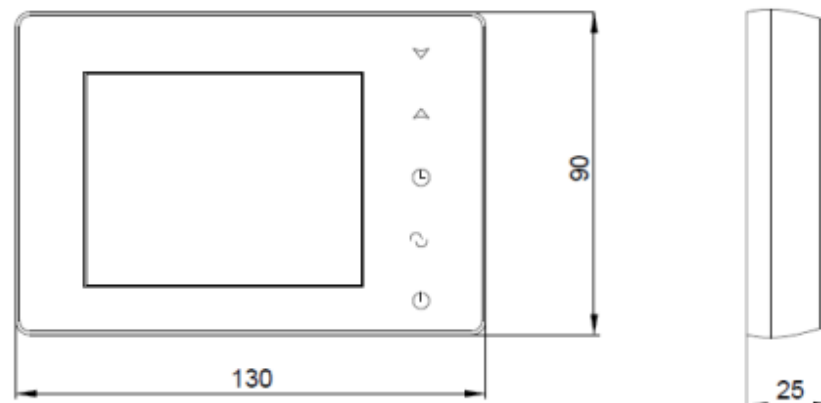

-приёмник

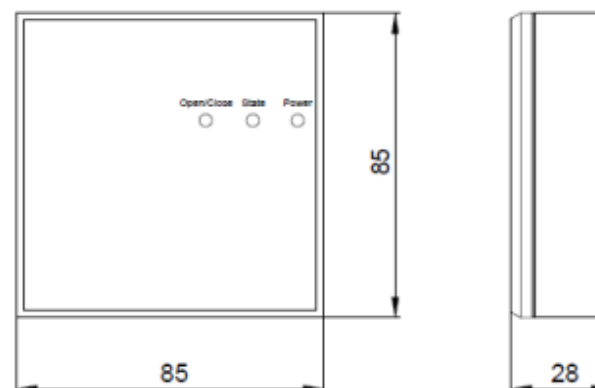

ПАСПОРТ.РУКОВОДСТВО ПО ЭКСПЛУАТАЦИИ

5.Индикация и управление

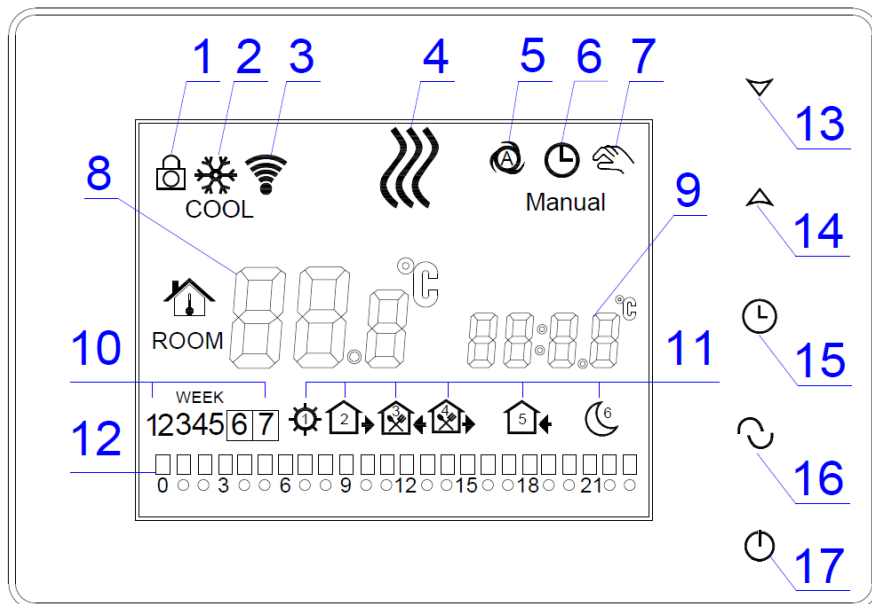

Поз.	Символ	Назначение	Примечание
1		Индикация включенной блокировки	Клавиши управления заблокированы
2		Индикация режима защиты от замерзания	Прибор поддерживает температуру не ниже +5°C
3		Индикация передачи радиосигнала	Связь установлена
4		Индикация подачи команды на нагрев	Управляющий контакт замкнут
5		Автоматический режим управления с ручной корректировкой	Прибор поддерживает температуру, заданную ручным режимом до конца периода. Затем работает по программе
6		Индикация автоматического режима	Прибор работает по заданной программе
7		Индикация режима ручного управления	Поддерживается заданная для этого режима температура

ПАСПОРТ.РУКОВОДСТВО ПО ЭКСПЛУАТАЦИИ

8		Температура по рабочему датчику	Показания температуры воздуха по встроенному датчику
9		Отображения температуры, времени и набора параметров	Отображение запрограммированной температуры, времени и задаваемых параметров
10		Отображение режима недельного программирования	Режимы программирования: -5 рабочих дней 2 выходных -6 рабочих дней 1 выходной -7 рабочих дней
11		Первый период суток	6.00-7.59 «Проснулись»
		Второй период суток	8.00-11.29 «Ушли на работу»
		Третий период суток	11.30-12.29 «Пришли на обед»
		Четвертый период суток	12.30-17.29 «Ушли с обеда»
		Пятый период суток	17.30-21.59 «Пришли с работы»
		Шестой период суток	22.00-5.59 «Сон»
12		Индикация режимов	Почасовая индикация заданных режимов
13		Кнопка перехода вниз	Минус/назад
14		Кнопка перехода вверх	Плюс/вперед
15		Кнопка установки времени	
16		Кнопка изменения режимов работы	-ручное управление; -временное ручное управление; -автоматическое управление; -установка периодов (нажать более 5 сек)
17		Кнопка включения/выключения	При нажатии более 5 сек – переход к программированию режимов

ПАСПОРТ.РУКОВОДСТВО ПО ЭКСПЛУАТАЦИИ

6. Указания по монтажу и подключению прибора

6.1. Общие требования

6.1.1. Хронотермостат следует располагать в местах, не подверженных воздействию сквозняков, тепловых излучений и прямых солнечных лучей.

6.1.2. Хронотермостат может использоваться как настольный и переносной прибор, а также может крепиться к стене или перегородке. Рекомендуемая высота расположения хронотермостата 0,3...1,2 м от пола.

6.1.3. Приемник должен располагаться рядом с исполнительным элементом (котел, сервопривод и пр.) таким образом, чтобы при возникновении протечки вода не попадала на корпус изделия.

6.2. Установка хронотермостата на стену или перегородку

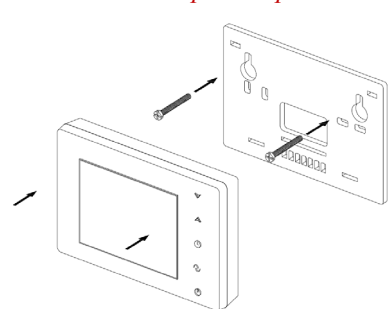

6.2.1. Отверткой с плоским жалом отстегните хронотермостат от монтажной пластины.

6.2.2. С помощью двух винтов или шурупов прикрепите монтажную пластину к стене.

6.2.3. Защелкните прибор на монтажной пластине.

6.3. Установка приёмника на стену или перегородку

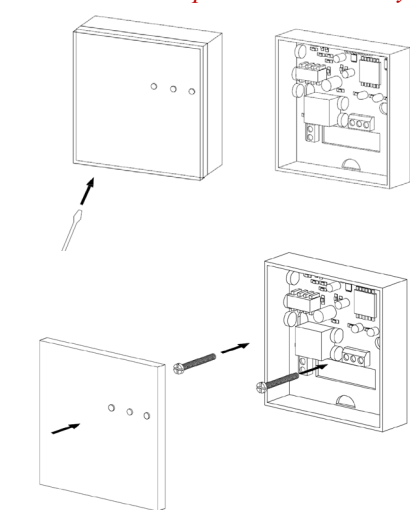

6.3.1. Аккуратно снимите верхнюю крышку приёмника, предварительно подцепив ее жалом отвертки.

6.3.2. С помощью двух винтов прикрепите приёмник к стене.

6.3.3. Соединение приёмника с исполнительным элементом осуществляется по проводной схеме проводом с медными жилами сечением 1,5мм² или с алюминиевыми жилами сечением 2,5мм².
6.3.4. Закрепите провода на клеммной колодке прибора в соответствии с одной из приведённых схем:

ПАСПОРТ.РУКОВОДСТВО ПО ЭКСПЛУАТАЦИИ



Схема подключения электротермических приводов с напряжением питания 220 В



Схема подключения электротермических приводов с напряжением питания 24 В

ПАСПОРТ.РУКОВОДСТВО ПО ЭКСПЛУАТАЦИИ

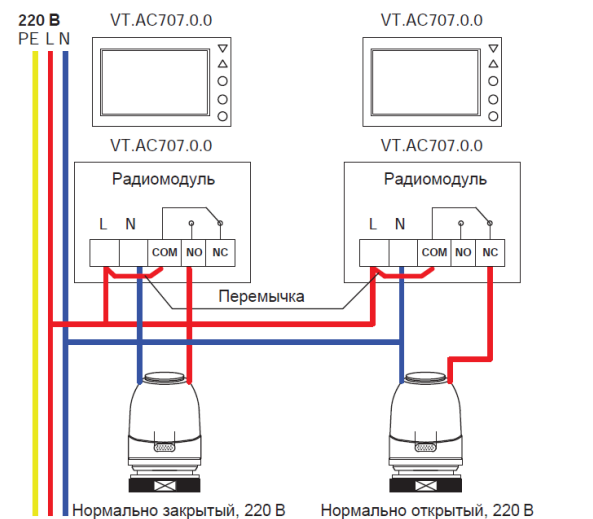
При снижении температуры воздуха в помещении ниже настроечной, размыкается контакт NC и замыкается контакт NO.

6.3.5. Закройте крышку приёмника.

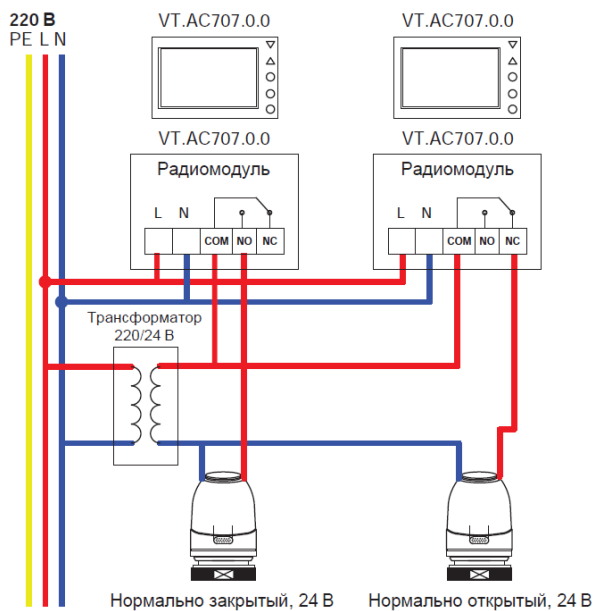

6.3.6. В качестве «нагрузки» может выступать любое оборудование с потребляемым током до 3А, мощностью до 0,65 кВт и напряжением питания 24 В и 220 В.

7. Управление прибором



7.1. Включение/выключение прибора.

Для включения прибора нажмите кнопку . Повторное нажатие этой кнопки выключит прибор (OFF).

7.2. Установка текущего времени и дня недели.

Нажмите кнопку , после чего станет доступно изменение времени и дня недели. Изменение параметров производится с помощью нажатия кнопок  и .

7.3. Задание температуры для каждого периода.





В течение 5 секунд нажмите и удерживайте клавишу , на дисплее должна отобразиться надпись «loop». Кнопками  и  выберите количество рабочих дней в неделе:

12345 – рабочие дни с понедельника по пятницу, суббота и воскресенье – выходные;

123456 – рабочие дни с понедельника по субботу, воскресенье – выходной;

1234567 – рабочие дни с понедельника по воскресенье.



В рабочие дни хронотермостат ведет регулировку по шести периодам, в выходные – по двум.



Для настройки температуры каждого периода во время индикации 12345 (123456 или 1234567) нажмите клавишу . Для настройки времени нажмите . Для изменения параметров температуры и времени используйте кнопки  и .

Во время работы хронотермостата в автоматическом режиме с ручной корректировкой

 в любой момент времени можно задать вручную необходимую температуру, которая будет держаться до окончания текущего периода. Далее термостат перейдет в режим автоматической работы по периодам.



7.4. Задание временных интервалов для каждого периода.

Для изменения временных интервалов нажмите кнопку , а затем .









Изменение величины параметра осуществляется клавишами  и .

7.5. Режим расширенных настроек.





ПАСПОРТ.РУКОВОДСТВО ПО ЭКСПЛУАТАЦИИ

Для входа в режим расширенных настроек при выключенном приборе (OFF) нажмите и удерживайте кнопку , затем нажмите . Для перехода между настройками используйте клавишу .

Доступные для настроек параметры приведены в таблице:

dIF	Разница между температурами размыкания и замыкания контактов	Настраивается с помощью кнопок  и  . Увеличение этой величины уменьшает количество включений привода, но снижает точность поддержания температуры. Диапазон настройки 0,5...4,5°C. Заводская настройка 2°C
SVH	Установка максимальной температуры воздуха	Настраивается с помощью кнопок  и  . Заводская настройка 35°C
SVL	Установка минимальной температуры воздуха	Настраивается с помощью кнопок  и  . Заводская настройка 5°C
AdJ	Корректировка температурного датчика	С помощью кнопок  и  откорректируйте показания температурный датчик по данным контрольного термометра ($\pm 5^\circ\text{C}$ с шагом 0,5°C).
FrE	Включение/выключение режима защиты от замерзания	С помощью кнопок  и  выставите необходимый режим: 00 – защита от замерзания выключена (по умолчанию); 01 – защита от замерзания включена
Loc	Режим блокировки клавиатуры	С помощью кнопок  и  выставите необходимый режим: 00 – режим блокировки отключен; 01 – все кнопки заблокированы кроме кнопки включения; 02 – все кнопки заблокированы.

ПАСПОРТ.РУКОВОДСТВО ПО ЭКСПЛУАТАЦИИ

Add	Настройка времени опережения включения режимов	С помощью кнопок  и  настройте время опережения включения режимов от 0 до 255 сек. Заводская настройка «0».
FAC	Возврат к заводским настройкам	С помощью кнопок  и  выставите необходимый режим: 08 – текущий режим работы 00 – возврат к заводским настройкам

8. Указания по эксплуатации и техническому обслуживанию

- 8.1. Хронотермостат должен эксплуатироваться при параметрах, изложенных в таблице технических характеристик.
- 8.2. Через 30 дней после пуска прибора в эксплуатацию подтяните винты клемм приемника во избежание подгорания клеммной колодки.
- 8.3. Не допускайте грубого механического воздействия на поверхность хронотермостата и приёмника, а также контакта с кислотами, щелочами, растворителями.
- 8.4. Содержите хронотермостат и приёмник в чистоте, не допускайте попадания загрязнений, жидкостей и насекомых внутрь изделия.
- 8.5. Дополнительного обслуживания беспроводной хронотермостат не требует.

9. Условия хранения и транспортировки

- 9.1. Изделия должны храниться в упаковке предприятия –изготовителя по условиям хранения 3 по таблице 13 ГОСТ 15150-69.
- 9.2. Транспортировка изделий должна осуществляться в соответствии с условиями 5 по таблице 13 ГОСТ 15150-69.

10. Консервация

- 10.1. Консервация изделия производится в закрытом вентилируемом помещении при температуре окружающего воздуха от 15 до 40°C и относительной влажности до 80% при отсутствии в окружающей среде агрессивных примесей.
- 10.2. Консервация изделия производится в соответствии с требованиями ГОСТ 9.014-78.
- 10.3. Срок защиты без переконсервации – 10 лет .
- 10.4. По конструктивному признаку изделие относится к группе исполнения В4 по ГОСТ Р 52931-2008.

ПАСПОРТ.РУКОВОДСТВО ПО ЭКСПЛУАТАЦИИ

11. Утилизация

- 11.1. Утилизация изделия (переплавка, захоронение, перепродажа) производится в порядке, установленном Законами РФ от 04 мая 1999 г. № 96-ФЗ "Об охране атмосферного воздуха" (с изменениями и дополнениями), от 24 июня 1998 г. № 89-ФЗ (с изменениями и дополнениями) "Об отходах производства и потребления", от 10 января 2002 № 7-ФЗ « Об охране окружающей среды» (с изменениями и дополнениями), а также другими российскими и региональными нормами, актами, правилами, распоряжениями и пр., принятыми во исполнение указанных законов.
- 11.2. Содержание благородных металлов: *нет*

12. Гарантийные обязательства

- 12.1. Изготовитель гарантирует соответствие изделия требованиям безопасности, при условии соблюдения Потребителем правил применения, транспортировки, хранения, монтажа и эксплуатации.
- 12.2. Гарантия распространяется на все дефекты, возникшие по вине завода-изготовителя.
- 12.3. Гарантия не распространяется на дефекты, возникшие в случаях:
 - нарушения паспортных режимов хранения, монтажа, испытания, эксплуатации и обслуживания изделия;
 - ненадлежащей транспортировки и погрузо-разгрузочных работ;
 - наличия следов воздействия веществ, агрессивных к материалам изделия;
 - наличия повреждений, вызванных пожаром, стихией, форс - мажорными обстоятельствами;
 - повреждений, вызванных неправильными действиями Потребителя;
 - наличия следов постороннего вмешательства в конструкцию изделия.
- 12.4. Производитель оставляет за собой право внесения изменений в конструкцию, улучшающие качество изделия при сохранении основных эксплуатационных характеристик.

13. Условия гарантийного обслуживания

- 13.1. Претензии к качеству изделия могут быть предъявлены в течение гарантийного срока.
- 13.2. Неисправные изделия в течение гарантийного срока ремонтируются или обмениваются на новые бесплатно. Потребитель также имеет право на возврат уплаченных за некачественное изделие денежных средств или на соразмерное уменьшение его цены. В случае замены или ремонта, замененное изделие или его части, полученные в результате ремонта, переходят в собственность сервисного центра.

ПАСПОРТ.РУКОВОДСТВО ПО ЭКСПЛУАТАЦИИ

13.3. Решение о возмещении затрат Потребителю, связанных с демонтажом, монтажом и транспортировкой неисправного изделия в период гарантийного срока принимается по результатам экспертного заключения, в том случае, если изделие признано ненадлежащего качества.

13.4. В случае, если результаты экспертизы покажут, что недостатки изделия возникли вследствие обстоятельств, за которые не отвечает изготовитель, затраты на экспертизу изделия оплачиваются Потребителем.

13.5. Изделия принимаются в гарантийный ремонт (а также при возврате) полностью укомплектованными.

ПАСПОРТ.РУКОВОДСТВО ПО ЭКСПЛУАТАЦИИ

ГАРАНТИЙНЫЙ ТАЛОН № _____

Наименование товара

**ХРОНОТЕРМОСТАТ ЭЛЕКТРОННЫЙ КОМНАТНЫЙ
БЕСПРОВОДНОЙ**

<i>№</i>	<i>Модель</i>	<i>Количество</i>
<i>1</i>	<i>VT. AC707</i>	
<i>2</i>		

Название и адрес торговой организации _____

Дата продажи _____ Подпись продавца _____

*Штамп или печать
торговой организации*

С условиями гарантии СОГЛАСЕН:

ПОКУПАТЕЛЬ _____ *(подпись)*

***Гарантийный срок - Три года (тридцать шесть месяцев) с
даты продажи конечному потребителю***

По вопросам гарантийного ремонта, рекламаций и претензий к качеству изделий обращаться в сервисный центр по адресу: г. Санкт-Петербург, ул. Профессора Качалова, дом 11, корпус 3, литер «А», тел/факс (812)3247750

При предъявлении претензии к качеству товара, покупатель предоставляет следующие документы:

1. Заявление в произвольной форме, в котором указываются:
 - название организации или Ф.И.О. покупателя, фактический адрес и контактные телефоны;
 - название и адрес организации, производившей монтаж;
 - основные параметры системы, в которой использовалось изделие;
 - краткое описание дефекта.
2. Документ, подтверждающий законность приобретения изделия.
3. Акт гидравлического испытания системы, в которой монтировалось изделие (если оно проводилось)
4. Настоящий заполненный гарантийный талон.

Отметка о возврате или обмене товара:

Дата: «__» _____ 20__ г. Подпись _____