

ТЕХНИЧЕСКИЙ ПАСПОРТ ИЗДЕЛИЯ



**ТРУБЫ И ФАСОННЫЕ ЧАСТИ ДЛЯ  
СИСТЕМ ВНУТРЕННЕЙ  
МАЛОШУМНОЙ КАНАЛИЗАЦИИ  
™ VALFEX® PRIME  
ТУ 4926-014-21088915-2024**



ПТФ 026

## 1. Назначение

Трубы и фитинги <sup>™</sup> VALFEX<sup>®</sup> PRIME представляют собой трубопроводную систему внутридомовой канализации с улучшенными шумопоглощающими характеристиками. Применение таких систем внутри помещений дает возможность создать более комфортную акустическую обстановку для работы или отдыха. Система внутренней канализации с использованием труб и фитингов <sup>™</sup> VALFEX<sup>®</sup> PRIME обладает способностью к уменьшению распространения шумов через стенки труб.

Трубы и соединительные детали <sup>™</sup> VALFEX<sup>®</sup> PRIME предназначены для канализационных систем отвода бытовых сточных вод и ливневой канализации внутри зданий, отводящих сточные жидкости, к которым материал труб, фасонных частей и их соединений химически стоек, при максимальной температуре постоянных стоков 80°C и кратковременных (в течении 1 мин.) стоков, с температурой до 95°C, при максимальном их расходе 30 л/мин.

## 2. Особенности конструкции

2.1 Трубы производятся методом непрерывной шнековой экструзии, с последующим формованием раструбной части.

2.2 Фасонные части производятся методом литья под давлением на термопластавтоматах.

2.3 Все изделия изготавливаются по ТУ 4926-014-21088915-2024 "Трубы и фасонные части для систем внутренней малошумной канализации <sup>™</sup> VALFEX<sup>®</sup> PRIME", разработанные в соответствии с требованиями ГОСТ 32414, ISO 7671.

2.4 Материал: полипропилен с минеральными добавками «PP-M». Основные характеристики материала приведены в таблице 1.

Таблица 1

Основные характеристики материала

Наименование показателя	Величина	Методика
Плотность, г/см <sup>3</sup>	1,2-1,3	ГОСТ 15139
Коэффициент линейного расширения, мм/м* °С	0,11	ГОСТ 15173
Температура плавления, °С	>160	ГОСТ 21553
Теплопроводность, Вт/м* °С	0,26	ГОСТ 23630

2.5 Цвет изделия – белый (бежевый). Оттенки не регламентируются.

2.6 Уплотнительные кольца соединений собственного изготовления из композиционного высокоэластичного материала обеспечивают герметичность соединений в течение всего установленного срока эксплуатации трубопровода.

2.7 Уплотнительные прокладки под крышки к ревизиям изготавливаются из листовой резины по ГОСТ 7338 или других эластомеров по действующей нормативной документации.

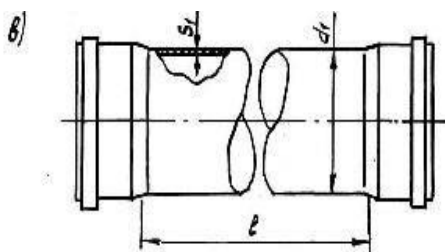

## 3. Технические требования к трубам, фасонным частям и их соединениям

Показатели свойств труб, фасонных частей и их соединений должны соответствовать требованиям, указанным в таблице 2.

## Показатели свойств труб, фасонных частей и их соединений

Наименование показателя	Значение показателя
Внешний вид поверхности труб и фасонных частей	Поверхность должна быть ровной и гладкой. Допускаются незначительные продольные полосы и волнистость, не выходящие за пределы допусков геометрических размеров труб и фасонных частей. Дополнительно на поверхности фасонных частей допускаются: уступы после удаления литников, утяжки, следы от разъема формы и выталкивателей, высотой (глубиной) не более 0,5 мм. Окраска изделий должна быть сплошной и равномерной. Внешний вид должен соответствовать контрольным образцам, утвержденным в установленном порядке
Изменение длины труб после прогрева, % не более	2,0
Изменение внешнего вида фасонных частей после прогрева	Отсутствие расслоений, раковин, пузырей и других дефектов, обнаруживаемых визуально
Ударная прочность труб: при температуре $(23\pm 2)^\circ\text{C}$ падающим грузом (количество разрушенных образцов в % от испытанных), не более	10
Герметичность раструбных соединений труб и фасонных частей при температуре $(23\pm 2)^\circ\text{C}$ и гидростатическом давлении 0,05 МПа, в течение 15 мин	Без признаков разрушения и течи в соединениях
Герметичность раструбных соединений труб и фасонных частей при циклическом воздействии повышенной температуры	Без утечек, в течении 1500 циклов

## 4. Технические характеристики выпускаемой продукции

4.1 Конструкция и размеры труб (рисунки 1, 2) должны соответствовать значениям, указанным в таблицах 3, 4, 5.



Рисунок 1. Конструкция и размеры труб

- а) с одним раструбом;
- б) без раструбов;
- в) с двумя раструбами (l – эффективная длина труб).

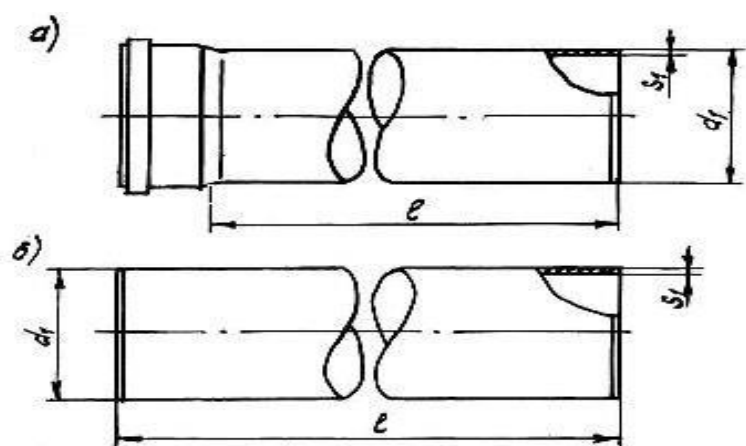

Рисунок 2. Конструкция и размеры раструбных и хвостовых частей труб.

Таблица 3

Трубы и фасонные части. Основные геометрические размеры, мм.

наружный диаметр, d1		толщина стенки, S1		e*	b*	Длина трубы, L	
номинал	предельное отклонение	номинал	предельное отклонение			номинал	предельное отклонение
50	+0,3	1,8	+0,4	5,0	3,5	150; 250; 500; 750;	±10
75	+0,4	1,9	+0,4	5,0	3,5	1000; 1500; 2000;	
110	+0,4	3,4	+0,6	6,0	5,0	3000; 5000; 6000	

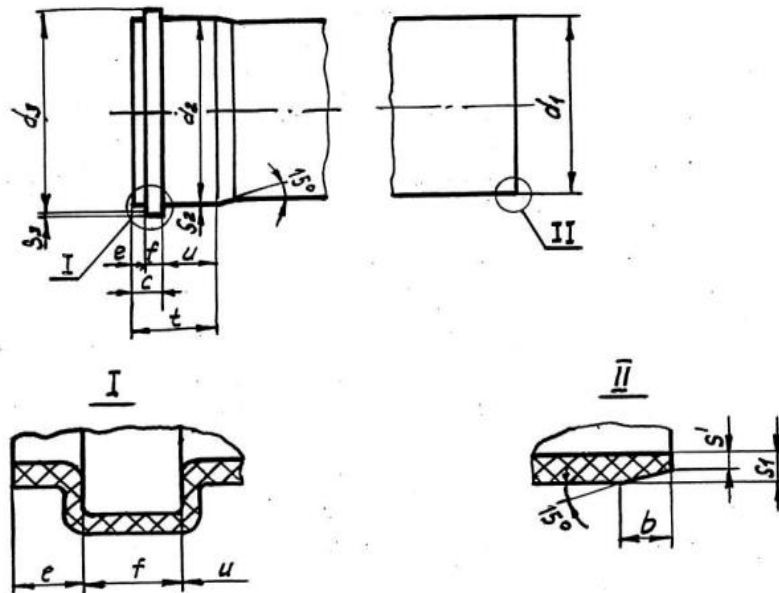
Примечание:  
\*Размеры для справок

Таблица 4

Трубы и фасонные части. Допустимая овальность в мм.

d1	Овальность (d1max - d1min)
номинальный	не более
50	1,4
75	1,6
110	2,2

Таблица 5

Основные геометрические размеры выпускаемых труб <sup>TM</sup> VALFEX® PRIME, мм.

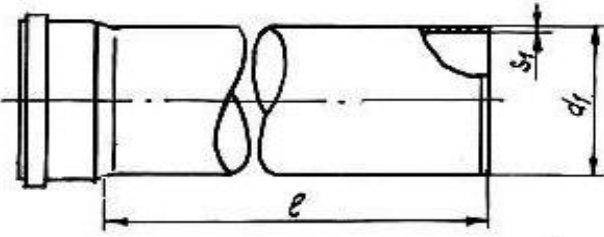
	<b>D1, мм</b>	<b>L, мм</b>	<b>S1, мм</b>
		50	150
	50	250	1,8
	50	500	1,8
	50	750	1,8
	50	1000	1,8
	50	1500	1,8
	50	2000	1,8
	50	3000	1,8
	75	150	1,9
	75	250	1,9
	75	500	1,9
	75	750	1,9
	75	1000	1,9
	75	1500	1,9
	75	2000	1,9
	75	3000	1,9
	110	150	3,4
	110	250	3,4
	110	500	3,4
	110	750	3,4
	110	1000	3,4
	110	1500	3,4
	110	2000	3,4
	110	3000	3,4

**Труба PRIME**

4.2 Конструкция и размеры фасонных частей должны соответствовать значениям, указанным в таблице 6 с учетом размеров раструбных и гладких частей.

Таблица 6

Выпускаемая номенклатура фасонных частей <sup>TM</sup> VALFEX® PRIME

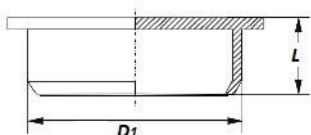
	<b>D1, мм</b>		<b>L, мм</b>	
	50		33	
	75		40	
	110		36	

	<b>Dy1, мм</b>	<b>Dy, мм</b>	<b>Z1, мм</b>	<b>Z2, мм</b>	<b>Dy, мм</b>	<b>α°</b>
	110	110	83	137	110	45
	110	110	113	70	110	87,5

Таблица 6. Продолжение

Выпускаемая номенклатура фасонных частей™ VALFEX® PRIME

	<p>Крестовина 110x50x50x45° 110x50x50x87,5°</p>	<p>Ds1, мм</p>	<p>Ds2, мм</p>	<p>Dn, мм</p>	<p>Z1, мм</p>	<p>Z2, мм</p>	<p>Z3, мм</p>	<p>α°</p>
		<p>110</p>	<p>50</p>	<p>110</p>	<p>17</p>	<p>104</p>	<p>91</p>	<p>45</p>
		<p>110</p>	<p>50</p>	<p>110</p>	<p>28</p>	<p>60</p>	<p>32</p>	<p>87,5</p>
	<p>Крестовина 50x50x50x45° 50x50x50x87,5°</p>	<p>Dy, мм</p>	<p>Dy, мм</p>	<p>L1, мм</p>	<p>L2, мм</p>	<p>L3, мм</p>	<p>α°</p>	
		<p>50</p>	<p>50</p>	<p>61</p>	<p>48</p>	<p>61</p>	<p>45</p>	
		<p>50</p>	<p>50</p>	<p>30</p>	<p>48</p>	<p>30</p>	<p>87,5</p>	
	<p>Крестовина двух плоскостная 110x110x50-87,5° 110x110x50-45° левая/правая</p>	<p>D1, мм</p>	<p>D2, мм</p>	<p>Z2, мм</p>	<p>α°</p>			
		<p>110</p>	<p>50</p>	<p>64</p>	<p>87,5</p>			
		<p>110</p>	<p>50</p>	<p>104</p>	<p>45</p>			
	<p>Крестовина двух плоскостная 110x110x110-87,5°</p>	<p>D1, мм</p>	<p>D2, мм</p>	<p>Z2, мм</p>	<p>α°</p>			
		<p>110</p>	<p>110</p>	<p>64</p>	<p>87,5</p>			
	<p>Муфта двухраструбная ремонтная, без перегородки</p>	<p>D1, мм</p>	<p>L, мм</p>					
		<p>50</p>	<p>94</p>					
		<p>75</p>	<p>100</p>					
		<p>110</p>	<p>139</p>					
	<p>Муфта двухраструбная соединительная с перегородкой</p>	<p>D1, мм</p>	<p>L, мм</p>					
		<p>50</p>	<p>94</p>					
		<p>75</p>	<p>100</p>					
		<p>110</p>	<p>139</p>					

Таблица 6. Продолжение

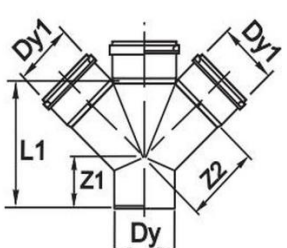
Выпускаемая номенклатура фасонных частей™ VALFEX® PRIME

	<b>Отвод</b>	<b>Z2, мм</b>	<b>Z1, мм</b>	<b>te, мм</b>	<b>D1, мм</b>	<b>α°</b>
	15° 50мм	8	5	68	50	15
	15° 110мм	30	4	60	110	15
	30° 50мм	12	9	54	50	30
	30° 110мм	30	4	60	110	30
	45° 50мм	23	19	46	50	45
	45° 75мм	20	17,5	55	75	75
	45° 110мм	29	25	58	110	45
	67,5° 50мм	32	31	48	50	67,5
	67,5° 110мм	46	82	60	110	67,5
	87,5° 50мм	42	37	48	50	87,5
	87,5° 75мм	40	38	55	75	87,5
	87,5° 110 мм	61	57	58	110	87,5

	<b>Отвод универсальный 110x50x87,5° фронтальный верх</b>	<b>α°</b>	<b>DN, мм</b>	<b>DN1, мм</b>	<b>Z1, мм</b>	<b>L1, мм</b>	<b>L2, мм</b>	<b>L3, мм</b>
		87,5	110	50	60	113	104	45

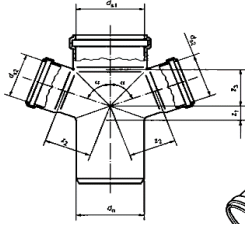
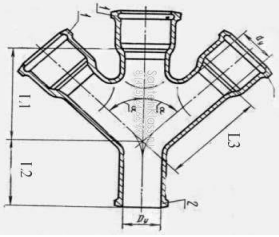
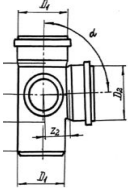
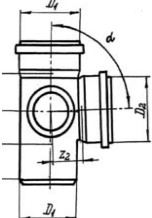
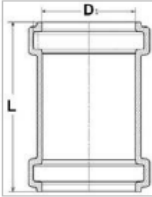
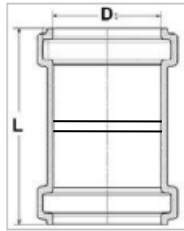
	<b>Отвод универсальный 110x50x87,5° фронтальный тыл</b>	<b>α°</b>	<b>DN, мм</b>	<b>DN1, мм</b>	<b>Z1, мм</b>	<b>L1, мм</b>	<b>L2, мм</b>	<b>L3, мм</b>
		87,5	110	50	60	117	64	45

	<b>Отвод универсальный 110x50x45° левый/правый</b>	<b>α°</b>	<b>DN, мм</b>	<b>DN1, мм</b>	<b>Z1, мм</b>	<b>L, мм</b>	<b>Z2, мм</b>	<b>L2, мм</b>
		45	110	50	60	150	100	45

	<b>Патрубок компенсационный</b>	<b>Dy, мм</b>	<b>Z1, мм</b>	<b>L1, мм</b>
		50	50	240
		75	55	220
		110	60	251

	<b>Переход с чугуна на пластик</b>	<b>d, мм</b>	<b>L, мм</b>	<b>I, мм</b>
		50x75	58	115
		110x124	64	130

	<b>Ревизия с крышкой</b>	<b>D1, мм</b>	<b>D2, мм</b>	<b>Z1, мм</b>	<b>Z3, мм</b>	<b>te, мм</b>
		50	50	24	30	49
		75	59	35	41	55
		110	106	55	65	65

**Таблица 6. Продолжение**  
**Выпускаемая номенклатура фасонных частей™ VALFEX® PRIME**

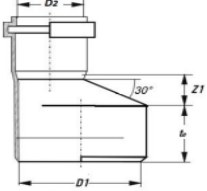
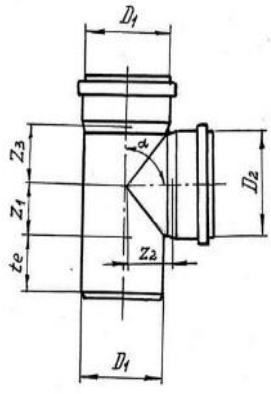
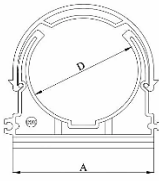
	<b>Редукция</b>	<b>D1, мм</b>	<b>D2, мм</b>	<b>Z1, мм</b>	<b>te, мм</b>			
		110	75	23	68			
		110	50	29	62			
		75	50	21	55			
	<b>Тройник</b>	<b>D1, мм</b>	<b>D2, мм</b>	<b>Z1, мм</b>	<b>Z2, мм</b>	<b>Z3, мм</b>	<b>te, мм</b>	<b>α°</b>
		50	50	36	39	39	48	45
		75	50	73	93	73	55	
		75	75	17	91	91	55	
		110	110	28	134	134	64	
		110	50	17	101	90	28	87,5
		50	50	24	32	32	48	
		75	50	25	41	31	55	
		110	110	57	62	62	60	
		110	50	40	60	44	68	
	<b>Хомут с защелкой</b>	<b>D</b>		<b>A</b>				
		50		60				
		110		124				

4.3 Вид уплотнительных колец представлен на рисунке 3; основные размеры приведены в таблице 7.

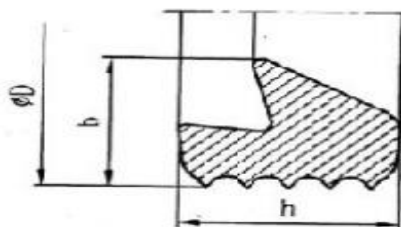

**Рисунок 3. Уплотнительное кольцо однолепесткового типа**

**Таблица 7**

**Размеры уплотнительных колец, мм.**

<b>Номинальный размер</b>	<b>D</b>	<b>b</b>	<b>h</b>
	<b>номинал</b>	<b>номинал</b>	<b>номинал</b>
50	61,6	6,6	7,8
75	86,4	6,6	7,8
110	123,0	8,5	9,1

4.4 Пожарно-технические характеристики труб и фасонных частей из полипропилена указаны в таблице 8.

Температура воспламенения полипропилена около 400 °С.



### Пожарно -технические характеристики

Группа горючести	Г4
Группа воспламеняемости	В3
Дымообразующая способность	Д3
Токсичность продуктов горения	Т3

#### 5. Указания по монтажу и эксплуатации

5.1. Проектирование, монтаж и эксплуатацию систем трубопроводов с использованием труб и фасонных частей следует выполнять в соответствии с требованиями СНиП 2.04.01-85; СП 40-102-2000, СП 40-107-2003, СН 550-82, ТР 83-98; отраслевыми и ведомственными нормами, а также рекомендациями производителя, утвержденными в установленном порядке.

5.2. Монтаж систем трубопроводов из труб и фасонных частей рекомендуется производить при температуре окружающей среды не ниже 0°C.

5.3. Для обеспечения легкости монтажа и демонтажа пластиковых трубопроводов, подвижности соединений в процессе эксплуатации, а также защиту резиновых уплотнений от старения рекомендуется использовать силиконовую смазку.

5.4. Срок службы трубопроводов для систем внутренней малошумной канализации из композиции полипропилена, работающих в условиях, отвечающих требованиям ТУ 4926-014-21088915-2024 составляет не менее 50 лет.

#### б. Транспортирование и хранение

6.1. Трубы и фасонные части транспортируют любым видом транспорта в соответствии с правилами перевозки грузов и требованиями погрузки и крепления грузов, действующими на данном виде транспорта.

6.2. Транспортирование следует производить с максимальным использованием вместимости транспортного средства.

6.3. Трубы и фасонные части следует оберегать от ударов и механических нагрузок, а их поверхность – от нанесения царапин. При перевозке трубы (пакеты труб) и упаковки фасонных частей необходимо укладывать на ровную поверхность транспортных средств, предохраняя от острых металлических углов и ребер платформы.

6.4. Транспортирование и погрузочно-разгрузочные работы должны производиться при температуре не ниже минус 20°C. Транспортировка труб (пакетов труб) и упаковок фасонных частей при более низких температурах допускается только при использовании специальных средств, обеспечивающих фиксацию изделий и соблюдении особых мер предосторожности.

**6.5. Сброс труб (пакетов труб) и упаковок фасонных частей с транспортных средств не допускается.**

6.6. Погрузочно-разгрузочные работы на предприятии должны производиться в соответствии с ГОСТ 12.3.020.

6.7. Условия хранения труб и фасонных частей по ГОСТ 15150, раздел 10 в условиях 1 (Л), 2 (С) или 5 (ОЖ4 – навесы в макроклиматических районах с умеренным и холодным климатом). Допускается хранение труб в условиях 8 (ОЖ3 – открытые площадки в макроклиматических районах с умеренным и холодным климатом) сроком не более 6 (шести) месяцев.

6.8. Трубы и фасонные части должны быть защищены от воздействия прямых солнечных лучей. Допускается на строительных площадках и открытом складе предприятия изготовителя временное (не более трех месяцев с момента изготовления) хранение труб без защиты от УФ лучей.

6.9. Высота штабеля при хранении труб (пакетов труб) свыше 3 (трех) месяцев не должна превышать 2 (двух) метров. Высота штабеля упаковок фасонных частей лимитируется жесткостью упаковки, которая при хранении не должна разрушаться и изменять форму.

## **7. Утилизация**

Утилизация изделия (переплавка, захоронение, перепродажа) производится в порядке, установленном Законами РФ от 22 августа 2004 г. № 122-ФЗ "Об охране атмосферного воздуха", от 10 января 2003 г. № 15-ФЗ "Об отходах производства и потребления", а также другими российскими и региональными нормами, актами, правилами, распоряжениями и пр., принятыми во исполнение указанных законов.

## **8. Комплект поставки**

- 8.1. Трубы и фасонные части поставляются в комплекте с уплотнительными кольцами согласно наименованию, в количестве, указанным на упаковке.
- 8.2. Паспорт на трубы и фасонные части (по требованию).
- 8.3. Сертификат соответствия (по требованию).

## **9. Гарантийные обязательства**

- 9.1. Изготовитель гарантирует соответствие труб и фасонных частей требованиям настоящих технических условий при соблюдении потребителем условий транспортирования и хранения, установленных настоящими техническими условиями.
- 9.2. Гарантийный срок составляет 10 (десять) лет со дня изготовления труб при условии соблюдения норм и правил проектирования и монтажа, указанных в п.5.
- 9.3 Гарантия распространяется на все дефекты, возникшие по вине завода-изготовителя

## **ГАРАНТИЯ НЕ РАСПРОСТРАНЯЕТСЯ В СЛУЧАЕ:**

- Нарушения паспортных условий эксплуатации, хранения, монтажа и эксплуатации, ненадлежащей транспортировки и погрузо-разгрузочных работ.
- наличия следов физического воздействия, не имеющих отношения к непосредственному назначению данных изделий.
- Наличия следов воздействия химическими веществами, ультрафиолета.
- Повреждения изделий в результате пожара, стихии, либо других форс-мажорных обстоятельств.
- Повреждений, вызванных неправильными действиями потребителя.
- Наличия следов постороннего вмешательства в конструкцию изделия.

## **10. Условия гарантийного обслуживания**

Претензии к качеству товара могут быть предъявлены в течение гарантийного срока. Неисправные изделия в течение гарантийного срока обмениваются бесплатно. Замененные изделия или их части, полученные в результате ремонта, переходят в собственность продавца. Затраты, связанные с монтажом, демонтажем и транспортировкой неисправного изделия в период гарантийного срока Покупателю не возмещаются. В случае необоснованности претензии, затраты на диагностику и экспертизу изделия оплачиваются Покупателем. В случае претензий гарантийного характера, а также при возврате изделия, оно должно быть полностью укомплектованным.

# ГАРАНТИЙНЫЙ ТАЛОН № \_\_\_\_\_

Наименование товара Труба для внутренней канализации™ VALFEX® PRIME

№	Артикул	Типоразмер, мм	Кол-во, м
1			
2			
3			
4			
5			

Название и адрес торгующей организации:

---

---

Дата продажи \_\_\_\_\_

Подпись продавца \_\_\_\_\_

Штамп или печать торгующей организации

Штамп о приемке

С условиями гарантии СОГЛАСЕН:

Покупатель \_\_\_\_\_ (подпись/расшифровка)

Гарантия 120 месяцев со дня производства изделия.

По вопросам гарантийного характера, рекламаций и претензий к качеству изделий обращаться по адресу: 600027, Владимирская обл., г. Владимир, ул. Суздальский пр-кт, д. 47, корпус 1, каб. 105, тел. 8 (800) 770-02-72.

При предъявлении претензии к качеству товара, покупатель представляет следующие документы:

1. Заявление в произвольной форме, в котором указываются:
  - название организации или Ф.И.О. покупателя,
  - фактический адрес
  - контактные телефоны;
  - название и адрес организации, производившей монтаж;
  - основные параметры системы, в которой было установлено изделие;
  - краткое описание дефекта.
2. Документ, подтверждающий покупку изделия (накладная, квитанция).
3. Акт гидравлического испытания системы, в которой было установлено изделие.
4. Настоящий заполненный гарантийный талон.

Отметка о возврате или обмене товара:

Дата «\_\_\_\_\_» \_\_\_\_\_ 20\_\_\_\_\_ г.

Подпись \_\_\_\_\_