

Радиатор Гармония А20, монтажная схема

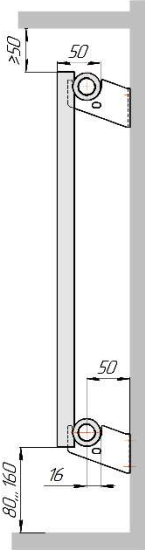

Гармония А 20-1
кронштейн Г-50

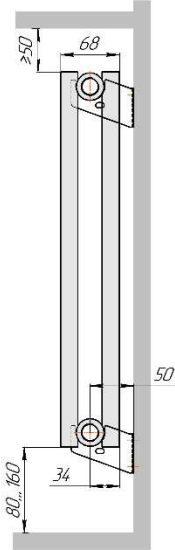

Гармония А 20-2
кронштейн Г-50

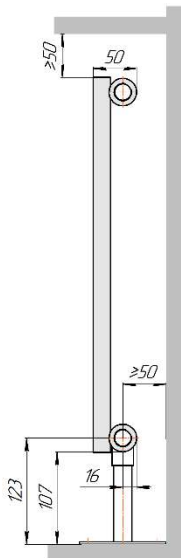

Гармония А 20-1 нв

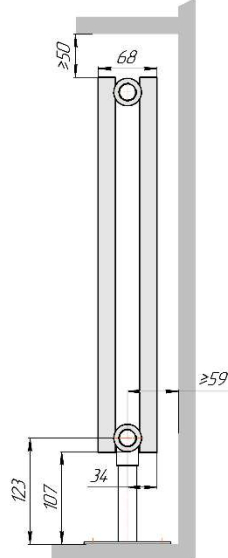

Гармония А 20-2 нв

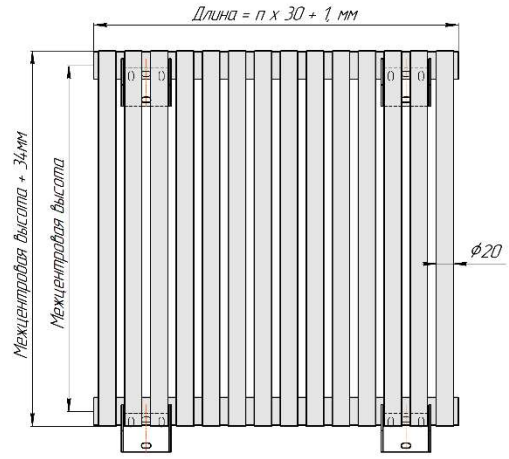

Присоединительная резьба – G 1/2" внутр.

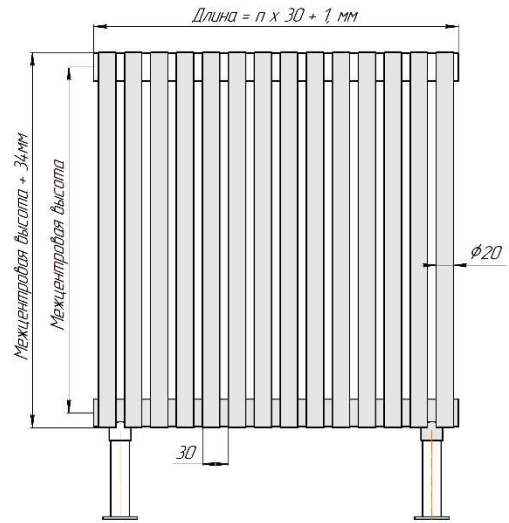

Присоединительная резьба – G 1/2" внутр.

Гармония А 20-1

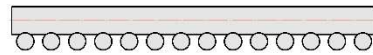

Гармония А 20-2

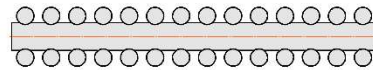

Гармония А 20-1 R внутр.

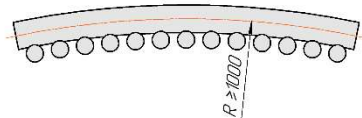

Гармония А 20-1 R наружн.

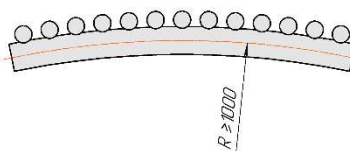

Радиатор Гармония А20 нп прав, монтажная схема левостороннее подключение - зеркально.

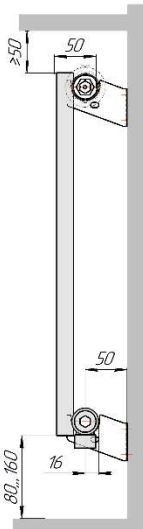

Гармония А 20-1 кронштейн Г-50

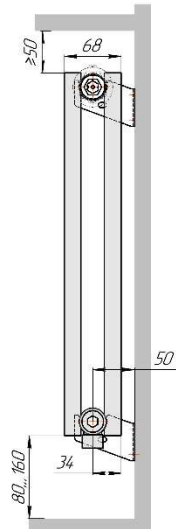

Гармония А 20-2 кронштейн Г-50

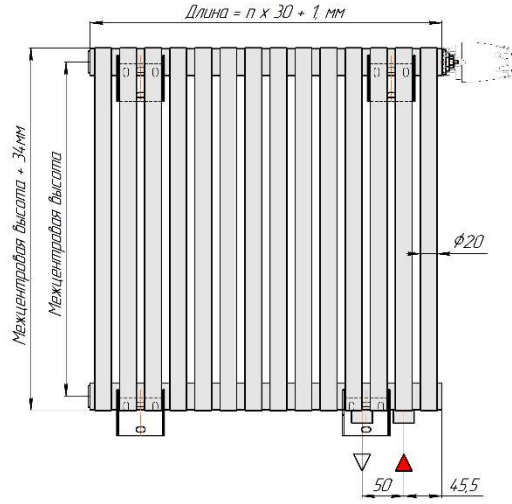

Присоединительная резьба - G 1/2" внутр.

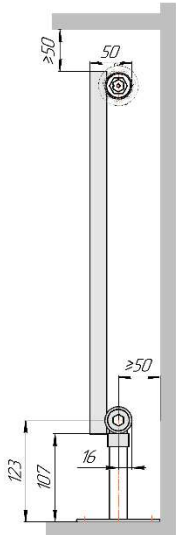

Гармония А 20-1 нп нв

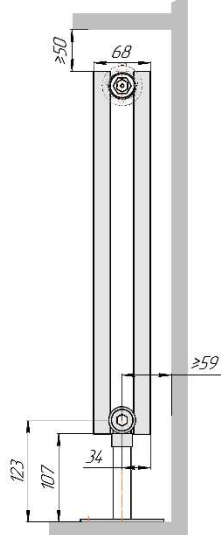

Гармония А 20-2 нп нв

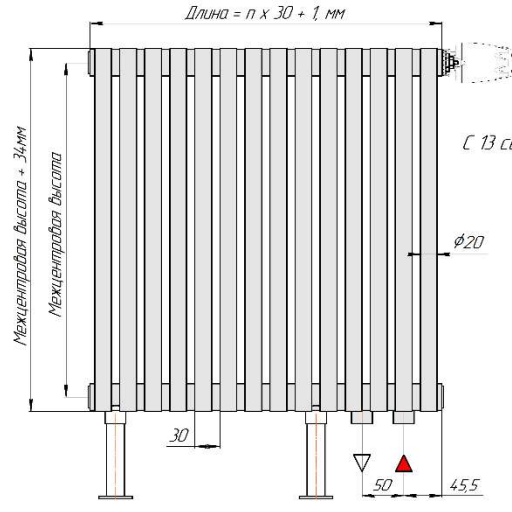

Присоединительная резьба - G 1/2" внутр.

Гармония А 20-1 нп

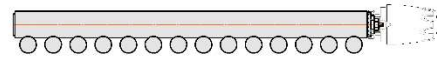

Гармония А 20-2 нп

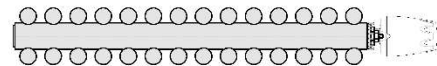

Гармония А 20-1нп R внутр. изготавливается без встроенного термоклапана

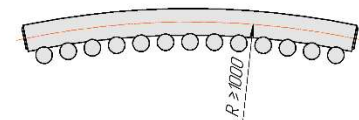

Гармония А 20-1нп R наружн., изготавливается без встроенного термоклапана

